

REXAIR, prodaje Rainbow sistem samo nezavisnim ovlaštenim distributerima koji imaju iskustva u direktnoj prodaji od kuće do kuće. Pošto Rexair ne trguje sopstvenim proizvodima reklamirajući ih u opštem nacionalnom krugu, upoznavanje s proizvodom se ostvaruje individualnim naporima na hiljade direktnih dilera prodaje koji u svojim lokalnim zajednicama, putem prezentacija u domovima klijenata, bude njihovo interesovanje za ovaj proizvod. Autorizovani Distributeri sa kojima su udruženi ovi dileri se obavezuju na odgovornost za nabavku i servis sistema Rainbow, direktno preko svojih prodavača, ili indirektno preko svojih preprodavaca i njihovih agenata prodaje.

Pored svega toga Rexair traži od svakog ovlašćenog predstavnika da omogući profesionalne i brze usluge preko svojih ličnih servisnih centara, ili preko samostalnih servisnih centara u onim mjestima gdje Rexair trguje proizvodima, preko svojih zakonskih podpredstavnika i prodavaca.

Nemojte izgubiti ime i adresu prodavača, ili prestavnika od kojeg ste kupili mašinu za čišćenje Rainbow. Stupite u kontakt sa njim/njom radi savjeta o održavanju vašeg Rainbowa, o važenju garancije, o popravci i najbližem servisnom centru.

Rexair je jako selektivan u biranju svojih direktnih potrošača tj. autorizovanih Distributera. U svakom slučaju Rexair nema dogovor, ili zakonske relacije sa slobodnim prodavačima, koji kupuju direktno, ili indirektno proizvod od autorizovanog prestavnika i može samo pokušati da riješi nezadovoljstvo kupca po povodu ovih prodavača, djelujući preko odgovornog autorizovanog prestavnika. Rexairova politika je da traži odgovornost od svakog autorizovanog predstavnika i rješenje problema vezano za djelovanja ili akcije samostalnih prodavača, čiji rezultat može biti nezadovoljstvo bilo kog kupca.

Ako imate bilo kakve probleme ili pitanja po povodu napisanog gore, prvo se obratite prodavaču, ili preprodavcu od kojeg ste kupili vaš Rainbow. Ako ne možete da pronađete odgovornu osobu, obratite se servisu za klijente Rexair na adresu napisanu dolje, uz obavezno unošenje serijskog broja vašeg Rainbowa. Oni će Vam odmah poslati ime, adresu i broj telefona ovlašćenog prodavača odgovornog za Vaše područje. Ako smatrate da niste dobili adekvatnu pomoć od strane ovlašćenog prodavača, molimo Vas da stupite odmah sa nama u kontakt. Svi naši ovlašćeni prodavci znaju koje su njihove obaveze.

Za bilo koju naknadnu informaciju pišite na :

Rexair, 50 W. Big Beaver Road, Suite 350, Troy, Michigan 48084 U.S.A.
(248) 643-7222 ili fax: (248) 643-7676.

Sjedište

Rexaira možete posjetiti na Internetu na adresi:

<http://www.RainbowSystem.com>

Rexair daje samo svojim ovlaštenim distributerima pismenu garanciju na četiri godine za sistem za čišćenje i dodatne djelove i na osam godina na motor i regulator. Samo Rexair može odlučiti da li će djelovi za zamjenu koje šalje biti novi ili popravljeni u fabrici. Te garancije ne pokrivaju habanje proizvoda normalnom upotrebom. Iako Rexair kao proizvođač ne trguje sa kupcima direktno i ne daje im pismenu garanciju, zakon stavlja određene odgovornosti na sve proizvođače robe široke potrošnje. Proizvodi ne smiju biti defektni i uglavnom moraju biti prikladni za svrhe za koje su namijenjeni. Rexair poštuje te posredne garancije pri prodaji i ponaša se u skladu s njima.

Dalje, Rexair od svih ovlašćenih distributera zahtijeva da svojom vlastitom pismenom garancijom prenesu na kupce iste dobrobiti kao one koje Rexair garancijom daje njima.

Rexair® prodaje Rainbow® svojim ovlašćenim distributerima jedino za preprodaju krajnjem korisniku/vlasniku koju oni i njihovi posrednici vrše demonstriranjem od kuće do kuće. Svi drugi načini prodavanja su strogo zabranjeni. Svaki proizvod kupljen na drugačiji način nije pokriven ovlašćenim garancijama.

Električna Četka **Priručnik Vlasnika**

Uputstvo za vlasnika Elektro četka e serie

**Molimo Vas
da pažljivo
pročitajte uputstvo
prije upotrebe.**

SADRŽAJ

Važna pravila sigurnosti.....	2
Korišćenje Elektro četke.....	3
Električno crijevo.....	4
Zamjena oštećenog kaiša.....	5
Rješavanje mogućih problema.....	6
Poruka od Rexaira / Garancija.....	Zadnja Stranica

BROJ KOJI ŠTITI KLIJENTA

Dio programa kojim Rexair štiti klijente je da sve nove Rainbow elektro četke dobijaju svoj serijski broj, koji zaštićuje klijenta, poslije izvršene provjere funkcionisanja i kvaliteta u fabrici. Ovaj serijski broj Vam pomaže i omogućava:

1. Prepoznavanje vlasnika;
2. Prepoznavanje garancije za Vaš servis;
3. Potvrdu da je produkt prošao kvalitetnu kontrolu;
4. Potvrdu da je produkt «nove proizvodnje».

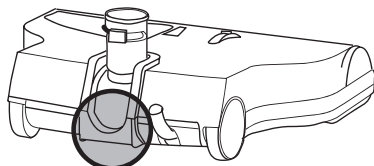

Da biste se zaštitili, provjerite da li je serijski broj stavljen na Rainbow elektro četku na pokazano mjesto na povezanoj šemi. Ni jedna nova Rainbow elektro četka ne smije da bude prodana bez svog broja. Ako se dogodi da ga ne posjeduje, Rexair nema odgovornosti za poreklo, starost i stanje aparata. Ako Vaša Rainbow elektro četka ne posjeduje serijski broj, molimo vas da se obratite našem klijent servisu na broj telefona (248) 643-7222, pošaljite faks na (248) 643-7676 ili pišite na Rexair, 50 W. Big Beaver Road, Suite 350, Troy, Michigan 48084 U.S.A.

Radi Vaše sigurnosti, serijski broj se nalazi na dolje pokazanom mjestu.



Sačuvati ovaj podatak radi budućih konsultacija.

Posjetite sjedište Rexaira na Internetu na adresi: <http://www.RainbowSystem.com>

Vaš autorizovani servis Rainbow (Molimo vas da popunite štampanim slovima)

Ime i prezime: _____

Adresa: _____

Grad /država/broj pošte: _____

Telefon: _____

Potpis prodavača: _____

Serijski broj: _____

Oblik sistema za čišćenje Rainbow® i marka Rainbow®, RainbowMate®, i Rexair® su marke registrovane od Rexair, Troy, Michigan U.S.A.

PROBLEMI	MOGUĆI UZROK	MOGUĆE RJEŠENJE
Aparat ne radi.	Prekidač na ručici nije aktivan.	Treba pritisnuti aktivator na ručici električnog crijeva.
	Električna veza između sistema i električnog crijeva nije obavljena.	Obavite spajanje električne veze sistema i električnog crijeva na pravilan način.
	Utikač nije dobro stavljen u utičnicu elektro četke.	Obavite pravilno spajanje električne veze između ručice električnog crijeva i električne četke.
	Automatski prekidač za resetovanje motora je iskočio.	Ugasite Rainbow na dvije sekunde. Zatim ga opet upalite.
Motor funkcioniše, ali valjak četke se ne okreće.	Kaiš se pokidao.	Odvojiti od izvora struje; dignuti poklopac, prekontrolisati da se četka slobodno okreće; zamijeniti kaiš.
Četka je blokirana (ni ručnim putem se ne može pokrenuti).	Neki predmet je zaglavljen u unutrašnjosti četke.	Odvojiti od izvora električne struje; dignuti poklopac; udaljiti strani predmet; prekontrolisati da se slobodno okreće četka; uključiti dugme.
	Polomljen ležaj.	Serviser treba da zamijeni četku i ležaj.
Električna četka ne usisava dobro.	Prolaz vazduha je zapušten.	Odvojiti od struje; otvoriti poklopac; očistiti cijeli prolaz vazduha; pogledati u unutrašnjost cijevi, da bi se uvjerali da nije zapušena.
	Cijevi ili crijevo su zapušeni.	Odvojiti od struje; ukloniti predmet koji je zapušio crijevo; uključiti Rainbow; uvjeriti se da vazduh slobodno protiče u unutrašnjosti crijeva.
	Čekinke nisu u kontaktu sa tepisonom, ili sa tepihom.	Provjerite da poklopac na svome mjestu, pre nego što ga zatvorite; promijenite četke, ako su dlačice postale kratke od upotrebe.
	Regulisanje visine nije pravilno.	Regulišite pravilnu visinu.

RJEŠENJA MOGUĆIH PROBLEMA

Aparat Rainbow je bio detaljno i kompletno kontrolisan u fabrici. Ako se javi problem ne velike važnosti, moguće je lako, sledećim putem obaviti traženje i otklanjanje uzroka i kvara. Ako ovi pokušaji ne daju rezultate, stupiti u kontakt sa autorizovanim servisom Rainbowa.

MIJENJANJE OŠTEĆENOG KABLA

NAPOMENA :

Uvijek isključite sistem iz struje kada ga servisirate.

NAPOMENA :

Kontaktirajte svog lokalnog distributera za novi kabal elektro četke. Postavite novi kabal u dio za rezervni kabal ispod poklopca.

- 1 **Okrenite Električnu četku naopako.** Odvijačem ili novčićem okrenite pričvršćivač za četvrt okreta na lijevo (suprotno kazaljci sata). Stisnite djelove sa strane i skinite poklopac.
- 2 **Staviti jedan prst ispod poklopca kaiša pored valjka četke.** Odvojite poklopac kaiša i okrenite ga unazad prema valjku.
- 3 **Za odvajanje valjka četke,** uzeti za najduže spoljašnje krajeve valjka, izvaditi ga iz ležišta i ukloniti prekinuti ili oštećeni kaiš sa valjka elektro četke.
- 4 **Omotati novi kaiš oko prostora u centralnom dijelu valjka četke.** Staviti valjak četke u poziciju iznad četke na taj način da je žlijeb na valjku na strani gdje je rezervni kaiš, tako da kaiš visi iznad valjka četke pored ose. Postavite kaiš oko ose motora.
- 5 **Nakon postavljanja kaiša el. četke oko osovine motora i centra valjka el.četke, postavite krajeve valjka u njihova ležišta.**
Sa obadvije ruke povucite valjak četke ka prednjem dijelu četke, dok se krajevi valjka u potpunosti ne zaglave u svojim nosačima. Okrenuti rukom valjak dva do tri puta da bi bili sigurni da je postavljen na svoje mjesto.
- 6 **Odvrnite poklopac kaiša prema prednjoj strani aparata i pritisnite da bi ga zatvorili.**
- 7 **Stavite poklopac na uređaj.** Pritisnite rub poklopca dok škljocajem nalegne na uređaj, te pričvršćivač okrenite četvrt okreta na desno (u smjeru kazaljke sata) dok ne «škljocne».

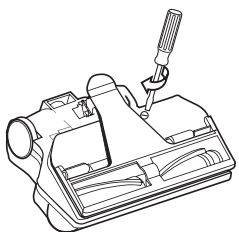
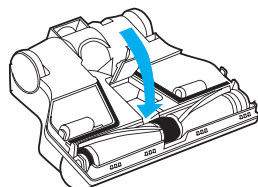
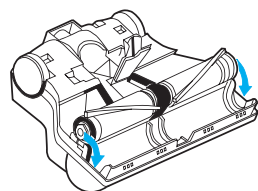
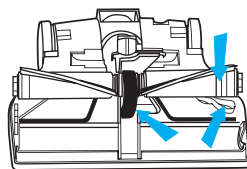
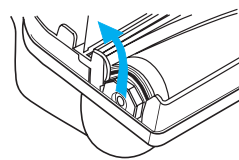
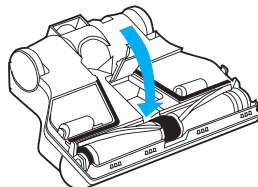
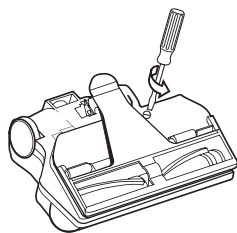

UPOZORENJE:

DA BISTE UMANJILI RIZIK OD POŽARA, ELEKTRIČNOG UDARA ILI POVREDE:

- 1 Potreban je nadzor i opreznost kada bilo koji aparat upotrebljavaju djeca ili se upotrebljava u njihovoj blizini. Ne dozvoliti nikada da se Rainbow koristi kao igračka, ili da se upotrebljava bez mjera opreznosti.
- 2 Isključiti Rainbow iz utikača kad nije u upotrebi. Ugasiti sistem na glavni prekidač prije isključivanja iz utičnice. Držati za utikač kad ga odvajate od zida, da ne bi oštetili kabal utikača, polove utikača i utičnice. Ne vući za električni kabal kada transportujete; ne upotrebljavati kabal kao držač, paziti da se kabal ne priklješti vratima, ne približavati se predmetima koji ga mogu porezati. Ne prelaziti aparatom preko kabla. Držati kabal daleko od toplih mjesta. Ne upotrijebjavati oštećen kabal ili utikač.
- 3 Ovo je vrlo snažan profesionalni uređaj koji može uzrokovati elektromagnetne smetnje. Molimo da se za sve specijalne zahtjeve u vezi priključivanja na električno napajanje obratite svojoj lokalnoj jedinici elektrodistribucije.
- 4 Ne ostavljati aparat uključen u utičnicu. Isključiti Rainbow utikač iz utičnice kada nije u radnom procesu (nije u upotrebi) i prije servisiranja.
- 5 Ako je Rainbow u lošem stanju, ne insistirajte na njegovoj upotrebi. Ako Rainbow sistem ne funkcioniše kako bi trebao: pao je, oštetio se, bio je ostavljen napolju, ili je pao u vodu, odnesite ga u Rainbow servis za popravku.
- 6 Ne čistiti aparat, ili otpušivati cijev, ako niste isključili i odvojili Rainbow od izvora struje.
- 7 Ne treba ga povezivati sa utičnicom, koja je napravljena za sijalice, ili eventualno upotrebljavati produžni kabal.
- 8 Ne koristiti Rainbow za usisavanje kanalizacijskih otpadaka. Ako se u unutrašnjost Rainbowa usisava kanalizacijski gas, može da izazove eksploziju.
- 9 Ne smije se nikada dodirivati metalna sudopera, ili cijev od hladne-tople vode, dok se drugom rukom drže metalni dijelovi bilo koje električne sprave, ili uređaja za svjetlost, ili prekidač. Vaše tijelo može da zatvori električni krug ka zemlji. Isto tako, vlažni dijelovi kože mogu da uveličaju rizik. Ne smije se dodirivati utikač ili aparat mokrim rukama.
- 10 a) Ne smiju se stavljati nikakvi predmeti u aparat. Ne smije se koristiti ukoliko je bilo koji otvor zapušten; očistiti ga od prašine, dlaka i vlakna, bilo čega, što može zapušiti i blokirati protok vazduha; (b) Držati daleko od otvora i pokretnih dijelova vlasi, odjeću, prste i ostale dijelove tijela; (c) pažljivije čistiti stepenice.
- 11 Ne smije se usisavati ništa što gori, ili dimi, kao cigarete, šibice ili užareni pepeo; ne smije se koristiti za usisavanje upaljivih tečnosti, ili benzina, ili upotrebljavati na mjestima gdje su prisutni.
- 12 Aparat posjeduje duplu izolaciju. Koristiti samo originalne djelove za zamjenu. Pogledajte instrukciju za upotrebu aparata, koji ima duplu izolaciju.
- 13 **Rainbow je snabdjeven sigurnosnim prekidačem, koji sprečava rad aparata ako posuda za vodu nije dobro pričvršćena. NEMOJTE IZBJEGAVATI OVO VAŽNO SIGURNOSNO PRAVILO.**
- 14 **UPOZORENJE: Ovo crijevo ima u sebi električne žice. Da bi se izbegao rizik od strujnog udara: Ne potapati crijevo. Ne koristiti ili popravljati oštećeno crijevo. Koristiti samo na tepihu koji je vlažan usled zbog čišćenja.**
- 15 **Za smanjenje rizika električnog udara, ovaj uređaj ima polarizirani utikač (jedna je nožica šira od druge). Taj utikač pristaje u polariziranu utičnicu samo na jedan način. Ako u utičnicu ne pristaje, okrenite ga. Ako ne pristaje ni tada, kontaktirajte električara da vam instalira ispravnu utičnicu. Ni u kom slučaju nemojte utikač podešavati.**
- 16 **Električni kabl tipa Y mora biti zamijenjen od strane ovlašćenog Rainbow distributera. Ukoliko je kabal oštećen, isključite sistem na prekidač i iskopčajte ga iz utikača.**

VAŽNA SIGURNOSNA UPUTSTVA

Molimo Vas da pažljivo pročitate sva uputstva prije korišćenja sistema. Koristite Rainbow samo za namjene opisane u uputstvima. Korišćenje dodatnih djelova na način koji nije preporučen od Rexaira može da uzrokuje povrede.

UVIJEK SLIJEDITE SIGURNOSNA UPUTSTVA.

SAČUVAJTE OVA UPUTSTVA

SAMO ZA KORIŠĆENJE U DOMAĆINSTVIMA

KORIŠĆENJE ELEKTRO ČETKE

Koristiti Power Nozzle i RainbowMate samo za suvo uvlačenje. Zbog rizika od strujnog udara NIKADA ne koristite Power Nozzle ili RainbowMate za uvlačenje vode ili drugih tečnosti.

MONTAŽA:

- 1 Staviti pravu cijev na pokretni dio električne četke.
- 2 Staviti električni kabal u dugi kanalni otvor na pravoj cijevi i potisnuti ga palcem.
- 3 Ostaviti slobodan gornji dio kabla na pravom štapu (pokretni dio), da bi se držaču omogućio pokret dolje i gore.

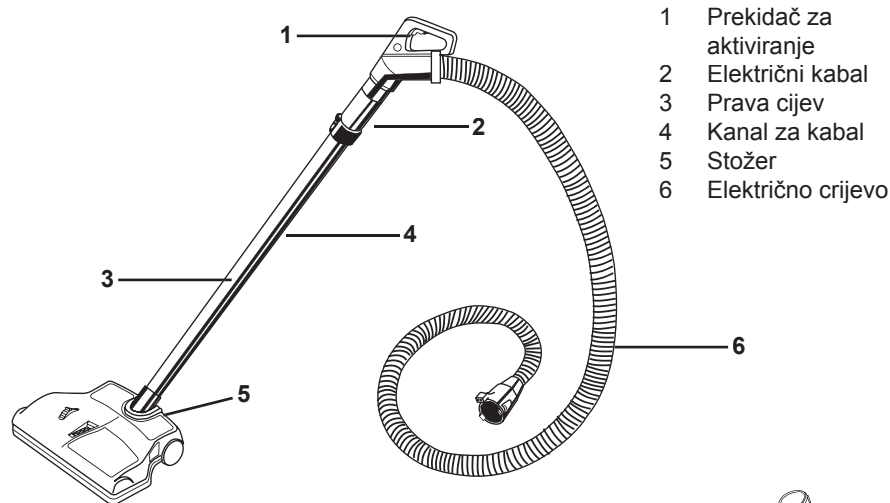

- 1 Prekidač za aktiviranje
- 2 Električni kabal
- 3 Prava cijev
- 4 Kanal za kabal
- 5 Stožer
- 6 Električno crijevo

1 AKTIVIRANJE ELEKTRO ČETKE:

Držati električnu četku, pritisnuti prekidač za početak rada i pokretati elektro četku naprijed - nazad. Pustite da električna četka i sistem Rainbow obavljaju svoj posao.

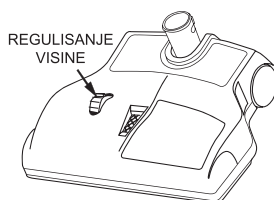

Regulisanje pravilne visine električne četke

Električna četka ima tri regulisanja pozicije, da bi zadovoljila bilo koje potreba čišćenja tepisona i tepiha. Regulisanje VISINE se obavlja okretanjem u željenu poziciju pokretnog točkica u tri pozicije, koji se nalazi na gornjem dijelu električne četke.

NIŽI: Za većinu itisona i tepiha.

SREDNJI: Za luksuzne tepihe gdje elektro četka može da vuče.

VISOČIJI: za tepihe sa gušćim dlačicama i za posebnu njegu.

2 UČVRŠĆIVANJE ELEKTRIČNE ČETKE U USPRAVNO POLOŽAJU:

Da da bi se električna četka učvrstila u vertikalnoj poziciji, stavite lijevu nogu na sastav električne četke, držite pravu cijev elektrčne četke i pritisnite unaprijed dok, dugme nije kompletno upalo u zaustavljajuće ležište. Da bi se odvojio držač od Elektro četke, postupiti na obratan način.

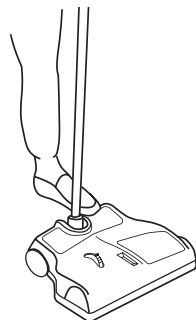

- 1 **SKLAPANJE CIJEVI ELEKTRO ČETKE I DRŽAČA ELEKTRO CRIJEVA:** Staviti kratku, metalnu cijev držača Rainbow električnog crijeva u dugačku metalnu cijev elektro četke. Izjednačiti blokirajuće dugme od kratkog držača sa označenim udubljenjem cijevi elektro četke. Da bi se postiglo zaustavljanje omogućiti prolaz dugmeta po udubljenju. Kada se dugme zaglavi, veza je dobro obavljena.

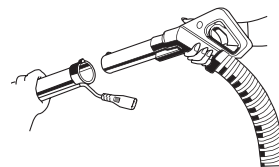

- 2 **PROCES ELEKTRO SPAJANJA:** Držati čvrsto cijev (ne dodirujući držač prekidača Rainbow), staviti utikač električnog kabla električne četke u utičnicu sa donje strane ručice Rainbowa.

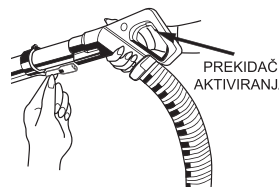

3 SPAJANJE ELEKTRIČNOG CRIJEVA SA MAŠINOM:

Spojiti električno crijevo na prednji usisni dio. Staviti krajeve hepeka u usisni otvor podižući gornjim dijelom vratanca i pritisnuti hepeke u unutrašnjosti aparata dok oba hepeka nisu upala u svoja mjesta. Ovo će u potpunosti ostvariti električni kontakt sa mašinom.

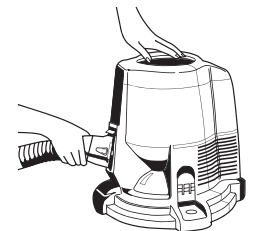

4 AKTIVIRANJE ELEKTRO ČETKE:

Poslije uspostavljanja električnih veza, Pritiskom na prekidač za paljenje mašine aktiviraćemo i mašinu i elektro četku. Kakogod, mašina neće aktivirati i valjak elektro četke. Dugme na ručici elektro četke mora se pritisnuti da bi se aktivirala elektro četka. Da bi uklonili elektro crijevo s mašine, pritisnite kvačice sa strane i izvucite crijevo iz usisnog otvora.

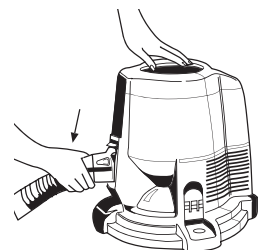

- 5 Nakon što su električne veze uspostavljene pritisnite dugme za paljenje ON/OFF na mašini dovodeći ga u položaj »velike brzine« da bi aktivirali i mašinu i elektro četku. Prekidač na ručici elektro četke će aktivirati samo elektro četku. Da bi uklonili električno crijevo sa otvora za vazduh pritisnite kvačice sa obje strane ulaznog dijela crijeva i povucite.

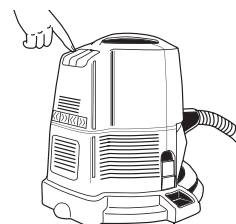

SAVJETI ZA ODRŽAVANJE: PAŽLJIVO PROČITATI

Efikasnost sistema jako zavisi od vaše brige i rukovanja njime. Instrukcije u ovoj knjizi će vas uputiti u jednostavno održavanje sistema u vašem domaćinstvu. Za vaše potpuno zadovoljstvo u mnogogodišnjoj upotrebi, pažljivo pročitajte ove instrukcije i držite ih pri ruci za buduće savjete.

- Ne usisavati oštre, ili čvrste predmete sa Rainbowom ; predmete poput igle, ukosnice, gipsanih mrvica i dijelova olovke koji mogu uništiti valjak ili prekinuti kaiš.
- NE STAVLJATI ULJE U MOTOR. Motor je već i na uvijek podmašćen i hermetički zatvoren.
- Upotrebljavati električnu četku za tepisone ili tepihe velike površine.
- **NE KORISTITI ELEKTRO ČETKU NA TVRDIM ILI DRVENIM PODLOGAMA.**
- **Koristiti samo na suvim površinama. Ne koristiti napolju ili na mokrim površinama.**

ELEKTRIČNO CRIJEVO

UPOZORENJE: Ovo crijevo ima u sebi električne žice. Da bi se izbegao rizik od strujnog udara: Ne potapati crijevo. Ne koristiti ili popravljati oštećeno crijevo. Koristiti samo na tepihu koji je vlažan usled zbog čišćenja.