

REXAIR verkauft die Rainbow Reiniger ausschließlich an unabhängige und autorisierte Vertreter, die Erfahrung im direkten Heimverkauf haben. Rexair bietet sein Produkt nicht durch Werbung im großen Stil an. Daher wird das Gerät nur durch die persönlichen Bemühungen von Tausenden von Direktverkäufern bekannt, die durch Heimvorführungen in ihrer Nachbarschaft Interesse für den Rainbow Reiniger wecken. Die unabhängigen Vertreter, denen die Verkäufer angeschlossen sind, sind für den rechtmäßigen Vertrieb und Kundendienst des Rainbow Reinigers verantwortlich. Ihre Verantwortung nehmen sie direkt wahr durch ihre angeschlossenen Verkäufer, oder indirekt durch unabhängige Untervertreter und deren Verkäufer.

Weiterhin verlangt Rexair, daß jeder Vertreter prompten und fachmännischen Kundendienst verfügbar macht, entweder durch seine eigenen Kundendienststellen oder durch zuverlässige, unabhängige Kundendienste überall dort, wo Rexair Produkte durch unabhängige Untervertreter und deren Verkäufer vertrieben werden.

Bewahren Sie Namen und Anschrift des Vertreters oder Verkäufers, von dem Sie Ihren Rainbow Reiniger gekauft haben, sorgfältig auf. Wenden Sie sich an diese zur Beratung bei der Pflege Ihres Rainbow Reinigers, oder mit Fragen über Garantieleistungen, Wartung und nach der nächsten Kundendienststelle.

Rexair ist äußerst anspruchsvoll in der Auswahl seiner Direktabnehmer, der autorisierten Vertreter. Rexair hat jedoch keinerlei vertragliche Beziehung mit den unabhängigen Weiterverkäufern, die Produkte direkt oder indirekt von einem autorisierten Vertreter beziehen. Unsere Firma kann Kundenbeanstandungen über solche Weiterverkäufer nur durch seinen verantwortlichen autorisierten Vertreter korrigieren. Rexair befolgt den Grundsatz, daß jeder autorisierte Vertreter dafür verantwortlich ist, die Folgen sämtlicher Erklärungen oder Handlungen seiner unabhängigen Weiterverkäufer, die zu einer Beschwerde seitens der Kunden führen, zu korrigieren.

Im Falle von Schwierigkeiten oder bei Fragen über Ihre Rechte oder Ansprüche wenden Sie sich zunächst an den Vertreter oder Verkäufer, von dem Sie Ihren Rainbow gekauft haben. Können Sie diese nicht ausfindig machen, wenden Sie sich an Rexair's Kundendienstabteilung an der unten angegebenen Adresse. Vergessen Sie dabei nicht, Ihre Rainbow-Kundendienst-Kennnummer anzugeben. Sie werden unverzüglich Name, Adresse und Telefonnummer des für Ihr Wohngebiet zuständigen Vertreters erhalten. Ist der Vertreter nicht behilflich, setzen Sie sich bitte unverzüglich mit uns in Verbindung. Jeder unserer Vertreter kennt seine Verpflichtungen.

Für zusätzliche Informationen oder Beratung schreiben Sie an:

Rexair, 50 W. Big Beaver Road, Suite 350, Troy, Michigan 48084 U.S.A. Telefon: (248) 643-7222, Fax: (248) 643-7676. Rexairs Web-Site können Sie an der folgenden Adresse besuchen: **www.RainbowSystem.com**

Rexair gibt ihren autorisierten Händlern – und ausschliesslich diesen – eine schriftliche vierjährige Garantieerklärung für die Elektrodüse. Diese Garantie bezieht sich jedoch nicht auf den durch normalen Gebrauch verursachten Verschleiß der Elektrodüse. Obwohl Rexair als Hersteller keine direkte Verbindung mit dem Verbraucher unterhält und diesem keine schriftliche Garantie gewährt, erlegt das Gesetz allen Herstellern von Konsumgütern bestimmte Pflichten auf. Alle Produkte müssen fehlerfrei sein und in angemessenem Rahmen den beabsichtigten Zweck erfüllen. Diese gesetzlichen Gewährleistungen für handelsübliche Qualität und Eignung werden von Rexair honoriert. Darüber hinaus verlangt Rexair von allen ihren autorisierten Vertretern, die ihnen gegenüber von Rexair schriftlich fixierten Garantieleistungen ihren Kunden zukommen zu lassen.

Rexair verkauft die Rainbow Reiniger ausschließlich an autorisierte Rainbow-Händler zum Wiederverkauf, durch diese Händler oder deren Vertreter, an die Endbenutzer oder Besitzer und zwar ausschließlich durch Heimvorführungen. Jede andere Verkaufsweise ist strengstens untersagt. Die autorisierten Garantien beziehen sich nicht auf solche Produkte, die auf eine andere Weise erworben worden sind.

Elektrodüse **Betriebsanleitung**

**Elektrodüse
Betriebsanleitung
e SERIES**

**Vor dem Gebrauch
des Geräts
bitte sämtliche
Anweisungen
sorgfältig lesen.**

INHALTSVERZEICHNIS

Wichtige Sicherheitsanweisungen..... 2
Benutzen Sie Ihre Leistungsdüsen 3
Elektroschlauch 4
Auswechseln des abgenutzten Treibriemens 5
Störungsbehebung 6
Hinweise zur Reparatur und Garantie Rückhaube

KUNDENDIENST-KENNUMMER

Zum Rexair Kundendienstprogramm gehört, daß alle neuen Rainbow Elektrodüsen nach dem Durchlaufen einer Qualitätsprüfung im Werk eine Kundendienst-Seriennummer erhalten. Diese Seriennummer dient als:

1. Ihre Kennziffer als Eigentümer;
2. Garantie-Kennzahl für Ihren Vertreter;
3. Nachweis einer positiven Qualitätsprüfung;
4. Nachweis für den "fabrikneuen" Zustand des Geräts.

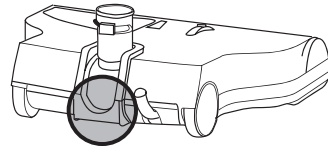

Zu Ihrem Schutz stellen Sie fest, ob sich die Seriennummer an der in nebenstehender Abbildung gekennzeichneten Stelle der Rainbow Elektrodüse befindet. Keine fabrikneue Rainbow Elektrodüse darf ohne diese Nummer verkauft werden. Beim Fehlen dieser Nummer übernimmt Rexair keine Verantwortung für Ursprung, Alter oder Zustand des Geräts. Finden Sie keine Seriennummer an Ihrer Rainbow Elektrodüse, benachrichtigen Sie telefonisch unsere Kundendienstabteilung (248) 643-7222 oder senden Sie Ihr Fax an (248) 643-7676, oder aber schreiben Sie an: Rexair, 50 W. Big Beaver Road, Suite 350, Troy, Michigan 48084 U.S.A.

Zu Ihrem Schutz tragen Sie Ihre Kundendienst-Kennummer hier ein.



Diese Information sorgfältig aufbewahren.

Besuchen Sie Rexairs Web-Site an dieser Adresse: <http://www.RainbowSystem.com>

**Ihr Autorisierter Rainbow Vertreter
(Bitte in Blockschrift)**

Name: _____

Adresse: _____

Telefon: _____

Unterschrift des Verkäufers: _____

Kundendienst-Kennummer: _____

Die Zusammensetzung des Rainbow®, Reinigungssystems und die Wörter Rainbow®, RainbowMate®, und Rexair®, sind eingetragene Warenzeichen von Rexair, Troy, Michigan U.S.A.

STÖRUNG	MÖGLICHE URSACHE	MÖGLICHE BEHEBUNG
Der Motor läuft nicht.	Schalter am Griff nicht betätigt.	Betriebsschalter im motorisierten Schlauchgriff drücken.
	Elektrische Verbindung im Anschluß der Schläuche nicht hergestellt.	Feste elektrische Verbindung im Schlauchanschluß herstellen.
	Elektrische Verbindung am Schlauchgriff nicht hergestellt.	Feste elektrische Verbindung im Schlauchgriff herstellen.
	Der Sicherungsautomat ist ausgelöst.	Stellen Sie den Rainbow für zwei Sekunden ab. Stellen Sie den Rainbow wieder an.
Motor läuft, aber Bürste dreht sich nicht.	Riemen gerissen.	Vom Stromnetz trennen; Abdeckung entfernen; Sicherstellen, daß Bürste sich widerstandslos dreht; Riemen ersetzen.
Bürste sitzt fest (Kann nicht mit der Hand gedreht werden).	Verstopfung in der Bürstenkammer.	Vom Stromnetz trennen; Abdeckung entfernen; Ursache der Verstopfung entfernen; Sicherstellen, daß die Bürste sich widerstandslos drehen läßt.
	Kugellager schadhaf.	Rainbow Vertreter ersetzt Bürste und Kugellager.
Elektrodüse nimmt Schmutz nur unzureichend auf.	Verstopfung in der Luftkammer.	Vom Stromnetz trennen; Abdeckung entfernen; Gesamte reinigen; Durch Rohröffnung hindurchsehen um sicherzustellen, daß keine Verstopfung vorhanden ist.
	Rohr oder Schlauch verstopft.	Vom Stromnetz trennen; Verstopfung entfernen; An Rainbow anschließen; sicherstellen, daß die Luft widerstandslos durch den Schlauch strömt.
	Borsten berühren den Teppich nicht.	Vergewissern Sie sich, daß die Bodenplatte sich in der richtigen befindet, bevor Sie die Schnappverschlüsse betätigen. Werden die Borsten durch Verschleiß zu kurz, Bürste austauschen.
	Höhenregler nicht richtig eingestellt.	Mit dem Regler Höhe richtig einstellen.

STÖRUNGSBEHEBUNG

Dieses Rainbow Gerät wurde im Werk gründlichen Funktions- und Qualitätsprüfungen unterzogen. Im Falle geringfügiger Betriebsstörungen sind die folgenden Hinweise zur Bestimmung der möglichen Ursache und deren mühelosen Behebung behilflich.

Läßt sich die Betriebsstörung nicht mit den obigen Maßnahmen beheben, dann setzen Sie sich bitte mit Ihrem autorisierten Rainbow Vertreter in Verbindung.

AUSWECHSELN DES ABGENUTZTEN TREIBRIEMENS

ANMERKUNG:
Für einen neuen
Elektrodüsentreibriemen
setzen Sie sich bitte
mit Ihrem Rainbow
Vertreter in Verbindung.
Bewahren Sie den neuen
Ersatzriemen in der
dafür vorgesehenen
Öffnung der Bodenplatte
auf.

HINWEIS:
Trennen Sie das Gerät
immer vom Netz, wenn
Sie es warten.

- 1 **HINWEIS:** Trennen Sie das Gerät immer vom Netz, wenn Sie es warten. Drehen Sie die Elektrodüse auf den Kopf. Mit einem Schlitzschraubendreher oder einer Münze drehen Sie die Halterung eine Viertel-Drehung nach links (entgegen dem Uhrzeigersinn). Entfernen Sie die Bodenplatte, indem Sie in die Fingermarkierungen greifen.
- 2 **Den Finger unter den Riemendeckel bei der Bürstenrolle schieben.** Zum Abnehmen den Riemendeckel heben und rückwärts zum Schlauch rotieren.
- 3 **Zur Entfernung der Bürstenrolle die äußersten Enden der Bürstenrolle halten und diese aus den Rastern des Düsengehäuses entfernen.** Den abgenutzten oder gerissenen Treibriemen von der Bürstenrolle oder der Motorspindel entfernen.
- 4 **Den neuen Riemen um den Bürstenantrieb in der Mitte der Bürstenrolle führen.** Die Bürstenrolle so über der Einheit in Position bringen, daß die Indikatorenrinne der Ersatzriemenöffnung am nächsten ist und der Riemen von der Bürstenrolle nahe der Motorspindel hängt. Den Riemen um die Spindelrolle in Position bringen.
- 5 **Mit dem Riemen um die Motorspindel und den Antrieb in der Mitte der Bürstenrolle geschlungen, die Enden der Bürstenrolle auf die Schienen legen, die sich an den äußeren Rändern der Elektrodüse befinden.** Mit beiden Händen die Bürstenrolle auf den Schienen nach vorne am Gerät schieben, bis die Enden der Bürstenrolle voll in ihren Öffnungen eingerastet sind. Die Bürstenrolle von Hand drehen, bis der Riemen in der Mitte des Bürstenantriebs spurt.
- 6 **Den Riemendeckel nach vorne am Gerät drehen und bis zum Einschnappen niederdrücken.**
- 7 **Legen Sie die Bodenplatte auf das Gerät.** Lassen Sie die Kante der Bodenplatte in das Gerät einrasten und drehen Sie die Halterung eine Viertel-Drehung nach rechts (im Uhrzeigersinn) bis es "klickt."

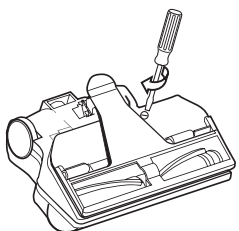
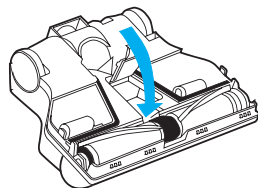
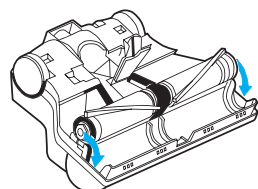
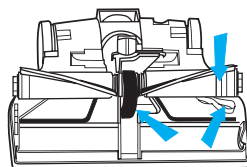
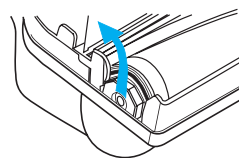
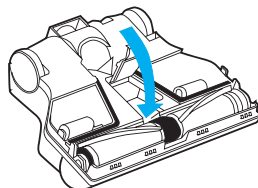
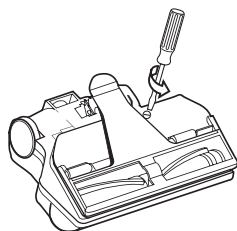

BITTE BEACHTEN UM DIE GEFAHR VON BRAND, ELEKTRISCHEM SCHLAG UND VERLETZUNG ZU VERRINGERN:

- 1 Bei der Benutzung des Geräts durch Kinder oder in ihrer Nähe ist besondere Vorsicht geboten. Ihr Rainbow-Reiniger oder die Elektrodüse dürfen niemals als Spielzeug ohne Aufsicht benutzt werden.
- 2 Wenn der Rainbow nicht benutzt wird, immer den Stecker aus der Steckdose ziehen. Vor dem Herausziehen des Steckers muß das Gerät ausgeschaltet werden. Um das Kabel, den Stecker, die Steckerstifte und die Steckdose zu schonen, beim Herausziehen aus der Steckdose stets den Stecker fassen. Niemals das Gerät am Stromkabel ziehen oder tragen, das Kabel niemals in einer Tür einklemmen, das Kabel niemals um scharfe Kanten oder Ecken herumführen. Das Gerät nicht über das Stromkabel führen. Das Kabel von heißen Oberflächen fernhalten. Niemals ein Gerät mit einem schadhafte Stecker oder Kabel betreiben.
- 3 Das Gerät nicht unbeaufsichtigt lassen, solange es an das Stromnetz angeschlossen ist. Stets das Rainbow-Stromkabel vom Stromnetz trennen, wenn das Gerät unbeaufsichtigt ist oder gewartet wird.
- 4 Wenn der Rainbow oder die Elektrodüse in schlechtem Zustand sind, sollten Sie diese nicht benutzen. Das Rainbow Gerät oder die Elektrodüse zu Ihrem Rainbow Vertreter zurückbringen, wenn es nicht richtig funktioniert, beschädigt oder fallengelassen, im Freien gelassen oder in Wasser gestellt wurde.
- 5 Das Gerät nur reinigen bzw. Verstopfungen aus dem Schlauch nur entfernen, nachdem der Rainbow ausgeschaltet und der Stecker aus der Steckdose gezogen wurde.
- 6 Das Gerät darf nicht an den Steckkontakt einer Lampenfassung angeschlossen oder mit einer Verlängerungsschnur betrieben werden.
- 7 Um Feuer- bzw. Explosionsgefahr zu verhindern, sollte die Elektrodüse niemals in der Nähe von brennbaren bzw. explosiven Dämpfen oder Staub betrieben werden. Die Verwendung gewisser Reinigungsflüssigkeiten kann zur Bildung von solchen explosiven/brennbaren Dämpfen führen. Bereiche, die mit brennbaren Reinigungsmitteln gereinigt wurden, müssen vollkommen getrocknet und gut abgelüftet sein, bevor der Staubsauger eingesetzt wird. Der Rainbow oder die Elektrodüse dürfen nicht zum Öffnen verstopfter Abflüsse verwendet werden. Gelangen Abwässergase in den Rainbow, könnten diese explodieren.
- 8 Niemals ein Metallbecken oder Wasserrohre mit der einen Hand berühren, während die andere Hand die Metallteile eines Elektrogeräts, einer Lampenfassung oder einen Schalter berührt. Ihr Körper könnte in solchem Fall einen Erdungsstromkreis schließen. Ist die Haut naß, wird diese Gefahr zusätzlich vergrößert. Den Stecker oder das Gerät niemals mit nassen Händen fassen.
- 9 (a) Niemals Fremdkörper in die Öffnungen einführen. Niemals mit verstopften Öffnungen betreiben; freihalten von Staub, Fusseln, Haaren und von allem, das den Luftstrom beeinträchtigen könnte; (b) Haar, lose Kleidungsstücke, Finger und alle Körperteile von Öffnungen und motorbetriebenen Teilen fernhalten; (c) Beim Reinigen von Treppen ist besondere Vorsicht geboten.
- 10 Stromkabel vom Sterntyp müssen von einem autorisierten Rainbow Händler ausgewechselt werden. Wenn das Kabel beschädigt ist, schalten Sie das Gerät aus und trennen das Stromkabel vom Netz.
- 11 Mit dem Gerät niemals brennende oder rauchende Gegenstände, wie zum Beispiel Zigaretten, Streichhölzer oder heiße Asche aufnehmen. Das Gerät nicht verwenden, um brennbare oder explosive Flüssigkeiten wie zum Beispiel Benzin aufzusaugen oder in der Nähe von solchen Flüssigkeiten einsetzen.
- 12 Dieses Gerät ist doppelisoliert. Ausschließlich Originalersatzteile verwenden. Bitte die Anweisungen über die Reparatur von doppelt isolierten Geräten im Rainbow Benutzerhandbuch beachten.
- 13 Ihre Elektrodüse ist mit einer leistungsstarken, drehenden Schlagbürste ausgerüstet. Um Körperverletzungen zu verhindern, sollte die Elektrodüse niemals mit loser Kleidung, Schmuck, Haar oder Haut in Berührung gebracht oder in deren Nähe verwendet werden, solange der Staubsauger an das Stromnetz angeschlossen ist. Die Elektrodüse schützt NICHT vor Körperverletzungen oder Beschädigung von Gegenständen, die mit den sich drehenden Bürsten in Kontakt kommen.
- 14 **WARNUNG: Dieser Schlauch enthält stromführende Kabel. Verringern Sie die Gefahr von Stromschlägen durch folgende Vorsichtsmaßnahmen: Gerät nicht in Wasser eintauchen. Schlauch bei Beschädigung nicht verwenden oder reparieren. Nur auf durch den Reinigungsvorgang befeuchteten Teppichen und Teppichböden verwenden.**
- 15 **WICHTIG:** Der Elektroschlauch ist mit elektrischen Drähten versehen und sollte regelmäßig überprüft werden. Den Schlauch nicht verwenden, falls dieser Schäden, Schnitte oder Löcher aufweist. Keine scharfen Gegenstände mit dem Schlauch aufnehmen. Nicht für das Aufsaugen von Wasser verwenden. Bei der Reinigung nicht in Wasser eintauchen. Das Gerät vor jedem Anschluß oder Entfernen des Schlauches oder der Elektrodüse abschalten.

WICHTIGE SICHERHEITSAUWEISUNGEN

Vor dem Gebrauch des Geräts bitte sämtliche Anweisungen sorgfältig lesen. Ihr Rainbow darf nur für die in der Betriebsanleitung beschriebenen Zwecke benutzt werden. Benutzung von nicht von Rexair empfohlenen Zusatzgeräten kann gefährlich sein.

DIESE WICHTIGEN SICHERHEITSAUWEISUNGEN SIND STRIKT ZU BEFOLGEN.

DIESE BETRIEBSANLEITUNG SORGFÄLTIG AUFBEWAHREN

NUR FÜR WOHNUNGSGEBRAUCH

BENUTZEN SIE IHRE LEISTUNGSDÜSEN

Die Düsen Power Nozzle und RainbowMate nur zum Trockensaugen verwenden. Zum Vermeiden von Stromschlägen Power Nozzle oder RainbowMate NIEMALS zum Aufsaugen von Wasser oder anderen Flüssigkeiten verwenden.

ZUSAMMENBAU:

- 1 Das gerade Rohr in das gelenkige Anschlußstück des motorisierten Saugkopfes einschieben.
- 2 Das Stromkabel mit dem Daumen in die lange Kabelführungsrille am geraden Rohr eindrücken.
- 3 Zwischen dem unteren Ende des geraden Rohres (und dem gelenkigen Anschlußstück) für das Kabel etwas Spielraum lassen, damit der Griff frei nach oben oder unten bewegt werden kann.

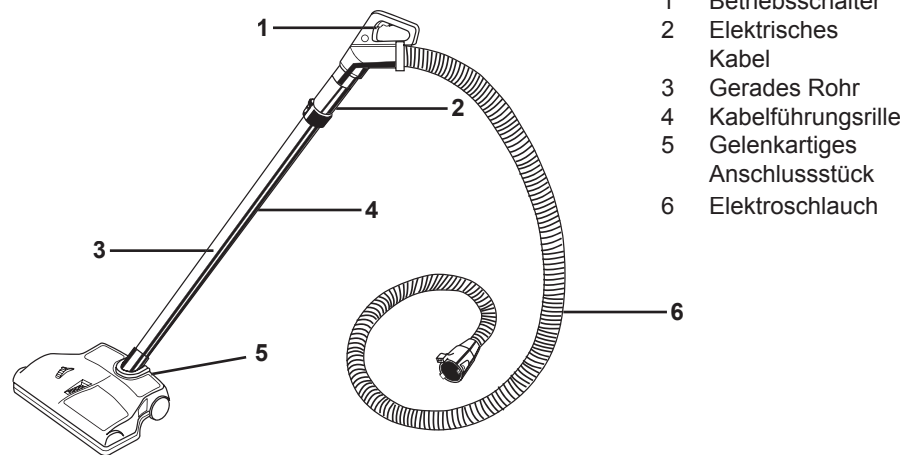

- 1 Betriebsschalter
- 2 Elektrisches Kabel
- 3 Gerades Rohr
- 4 Kabelführungsrille
- 5 Gelenkartiges Anschlußstück
- 6 Elektroschlauch

1 BEDIENUNG DER ELEKTRODÜSE:

Elektrodüse halten. Den Betriebsschalter drücken und die Elektrodüse langsam und regelmäßig vorwärts und rückwärts führen. Überlassen Sie das Übrige der Elektrodüse und dem Rainbow Reiniger.

Einstellen der richtigen Betriebshöhe der Elektrodüse

Die Elektrodüse verfügt über drei Höheneinstellungen, um dem spezifischen Reinigungsbedarf praktisch aller Teppicharten abzuweichen. Die HÖHENEINSTELLUNG erfolgt durch das Drehen des Drei-Stellungs-Flügelrades, das sich auf der Oberseite der Elektrodüse befindet, zu einer der gewünschten Stellungen.

NIEDRIG: Für die meisten Teppiche und Teppichbrücken.

MITTEL: Für Teppiche mit längerem Haar, wo die niedrige Einstellung zum mühsamen Schleppen der Elektrodüse führen kann.

HOCH: Für Teppiche mit außergewöhnlicher Tiefe und für Spezialanwendungen.

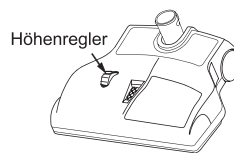

2 ZUM EINSTELLEN DES ELEKTRODÜSEN-ROHRES IN DIE SENKRECHTE:

Zum Einstellen des Elektrodüsen-Rohres in die Senkrechte, den linken Fuß auf die Oberseite der Elektrodüse setzen. Das gerade Elektrodüsenrohr festhalten und nach vorne drücken, bis es in die Haftklammern einrastet. Zum Zurückschwenken des Elektrodüsenrohres dasselbe in umgekehrter Reihenfolge tun.

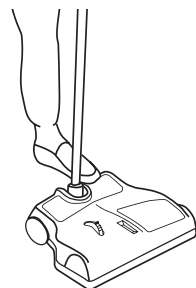

1 ANSCHLUSS DES GRIFSES DESELEKTROSCHLAUCHES AN DIE ELEKTRODÜSE:

Das kurze Metallrohr des Rainbow-Griffes des Elektroschlauches in das lange Metallrohr der Elektrodüse einstecken. Den Knopfverschluss am kurzen Rohr und die Leitvorrichtung am Rohr der Elektrodüse aufeinander ausrichten. Den Knopf in die Leitvorrichtung einschieben, um den Verschluss zu betätigen. Nachdem der Knopfverschluss einrastet, ist die Verbindung sicher hergestellt.

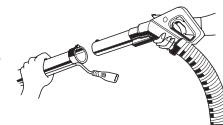

2 **HERSTELLEN VON ELEKTRISCHER VERBINDUNG:** Den Schlauch festhalten und das Elektrodüse-Stromkabel in den Stecker an der unteren Seite des Rainbow-Griffes stecken (dabei den Betriebsschalter innerhalb des Rainbow-Griffes nicht betätigen).

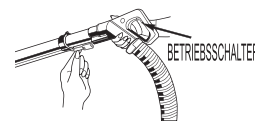

3 **ANSCHLIEßEN DES ELEKTROSCHLAUCHS AN DAS TRIEBWERK:** Den Elektroschlauch in die Luftansaugöffnung an der Vorderseite des Triebwerks einstecken. Das Ende des Verbindungsstücks in die Öffnung einschieben, die Kappe der Elektrosteckdose öffnen, indem sie mit dem oberen Teil des Verbindungsstücks gehoben wird und das Verbindungsstück in die Maschine völlig einschieben bis beide Laschen einschnappen. Dadurch wird die elektrische Verbindung mit der Maschine hergestellt.

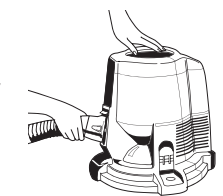

4 **EINSCHALTUNG DER ELEKTRODÜSE:** Sind die elektrischen Verbindungen hergestellt, dann schaltet der Hauptschalter des Rainbow Geräts sowohl den Reiniger als auch die Elektrodüse ein und aus. Das Triebwerk jedoch die Bürstenrolle der Elektrodüse nicht betätigen. Um die Elektrodüse zu bedienen, muß der Kippschalter im Rainbow-Griff ausgelöst werden. Zum Entfernen des Elektroschlauches vom Triebwerk zunächst die Verriegelungen an der Seite des Kupplungsstücks drücken und dann den Schlauch aus der Ansaugöffnung ziehen.

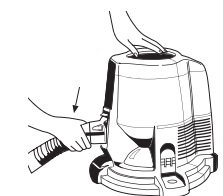

5 Sind die elektrischen Verbindungen hergestellt worden, stellen Sie den Schalter am Rainbow-Triebwerk auf die hohe Betriebsgeschwindigkeit (>>), die sich sowohl auf das Rainbow-Triebwerk als auch auf die motorisierte Motordüse bezieht. Erst dann können Sie die motorisierte Motordüse in Bewegung setzen, indem Sie den Kippschalter im Rainbow-Griff auslösen. Zum Entfernen des Elektroschlauches von dem unteren Gerät Verriegelungen an der Seite des Kupplungsstückes drücken und den Schlauch aus der Saugöffnung ziehen.

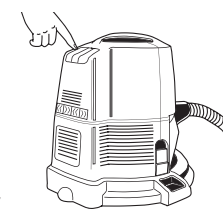

ANWEISUNG ZUR WARTUNG: BITTE SEHR SORGFÄLTIG LESEN.

Die Leistung Ihres neuen Reinigers hängt zum großen Teil von Ihrer Pflege ab. Die in diesem Heft gegebenen Hinweise sollen Ihnen bei einfacher Pflege behilflich sein. Genaue Befolgung dieser Anweisungen verschafft Ihnen jahrelange zufriedenstellende Leistung. Halten Sie die Betriebsanleitung zum schnellen Nachschlagen bereit.

- Nie harte oder scharfe Gegenstände mit dem Rainbow aufnehmen. Stecknadeln, Haarnadeln, Reißnägeln, Buntstifte und Bleistiftstummel könnten die Bürstenrolle beschädigen oder den Treibriemen zerreißen.
- DEN MOTOR NICHT ÖLEN. Er ist dauergeschmiert und versiegelt.
- Die Elektrodüse nur auf Teppichböden und/oder großen Bodenteppichen benutzen.
- **NICHT AUF HOLZ- ODER PARKETTBÖDEN BENUTZEN.**
- **Nur auf trockenen Oberflächen benutzen. Nicht im Freien oder auf nassen Oberflächen benutzen.**

DER ELEKTROSCHLAUCH

WARNUNG: Dieser Schlauch enthält stromführende Kabel. Verringern Sie die Gefahr von Stromschlägen durch folgende Vorsichtsmaßnahmen: Gerät nicht in Wasser eintauchen. Schlauch bei Beschädigung nicht verwenden oder reparieren. Nur auf durch den Reinigungsvorgang befeuchteten Teppichen und Teppichböden verwenden.